



MACCHINA AUTOMATICA PER GELATO

AUTOMATIC ICE CREAM MAKER

MACHINE À GLACE AUTOMATIQUE

AUTOMATISCHER SPEISEEISBEREITER

AUTOMATISCHE IJSMACHINE

MÁQUINA AUTOMÁTICA PARA HACER HELADO

MÁQUINA AUTOMÁTICA PARA GELADO

ΑΥΤΟΜΑΤΗ ΠΑΓΩΤΟΜΗΧΑΝΗ

АВТОМАТИЧЕСКАЯ МОРОЖЕНИЦА

AUTOMATA FAGYLALTGÉP

MACCHINA AUTOMATICA PER GELATO AUTOMATICKÝ ZMRZLINOVAČ

AUTOMATYCZNA MASZYNA DO LODÓW

AUTOMATISK ISMASKIN

AUTOMATISK GLASSMASKIN

AUTOMATISK ISMASKINE

AUTOMAATTINEN JÄÄTELÖKONE

ICK5000-ICK6000

Istruzioni per l'uso
Instructions
Mode d'emploi
Bedienungsanleitung
Gebruiksaanwijzingen
Instrucciones para el uso
Instruções de utilização
Οδηγίες χρήσης
Инструкции по эксплуатации
Használati utasítás
Návod k použití
Instrukcja obsługi
Bruksanvisning
Bruksanvisninger
Käyttöohjeet

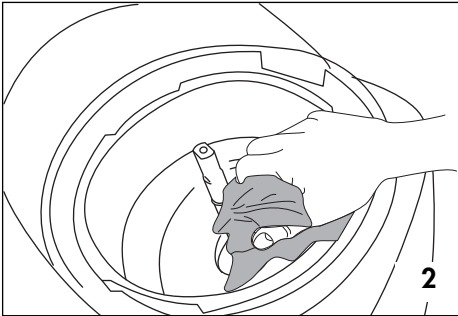
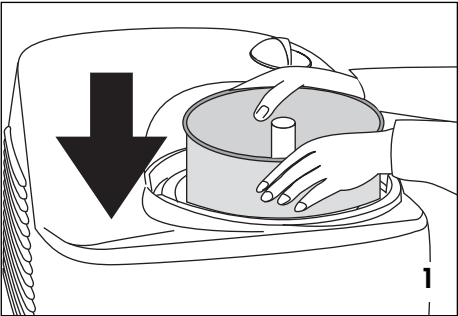
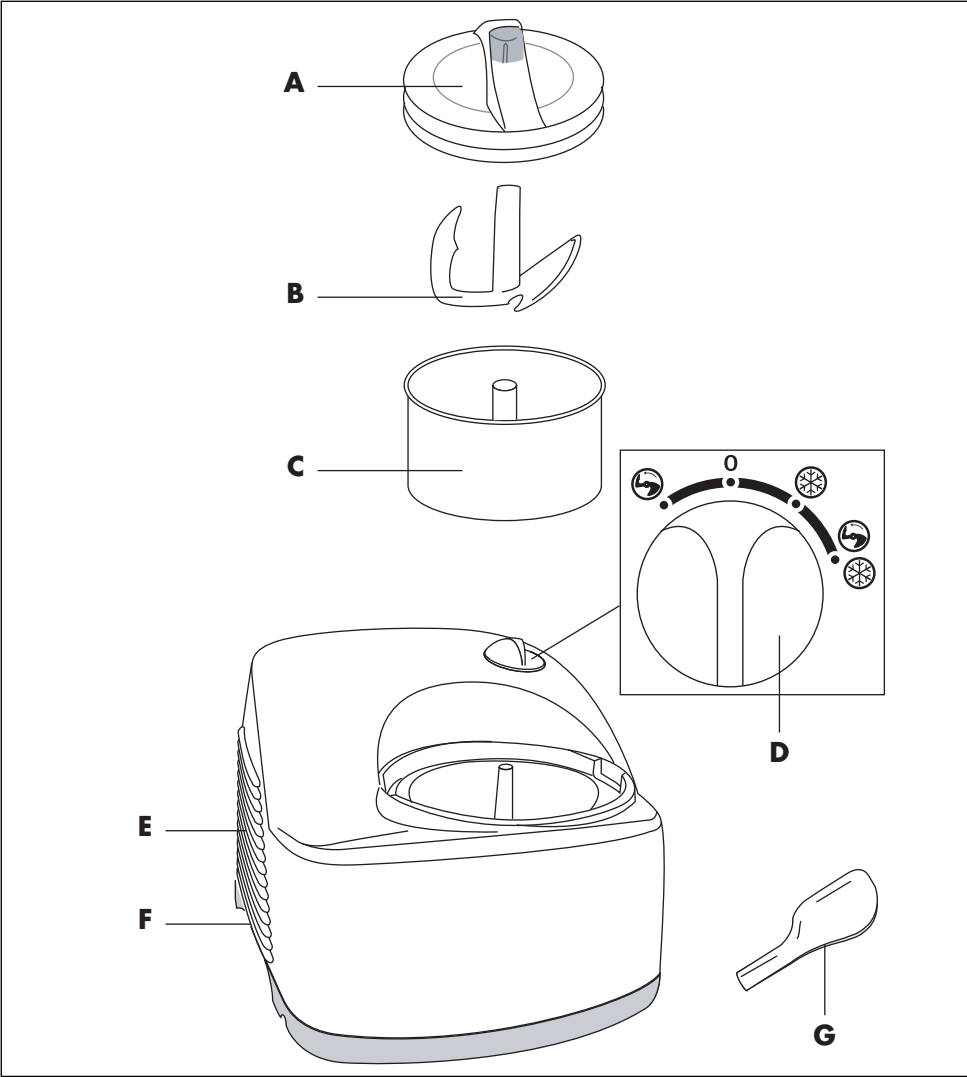

AVVERTENZE DI SICUREZZA

Leggere con attenzione questo libretto istruzioni prima di usare l'apparecchio. Solo così potrete ottenere i migliori risultati e la massima sicurezza d'uso. Conservare con cura questo libretto per ogni ulteriore consultazione.

- E' pericoloso modificare o alterare in qualsiasi modo le caratteristiche dell'apparecchio.
- L'apparecchio deve essere installato rispettando le norme nazionali che disciplinano gli apparecchi elettrici.
- Prima dell'utilizzo verificare che la tensione di rete corrisponda a quella indicata nella targa dell'apparecchio. Collegare l'apparecchio solo a impianti e prese di corrente aventi portata minima di 10A e dotate di efficiente messa a terra.
- In caso di incompatibilità tra la presa e la spina dell'apparecchio, fare sostituire la presa con un'altra di tipo adatto da personale professionalmente qualificato.
- Il costruttore non può essere considerato responsabile per eventuali danni causati dalla mancanza di messa a terra dell'impianto. In caso di dubbio rivolgersi ad una persona professionalmente qualificata.
- Se il cavo di alimentazione è danneggiato, esso deve essere sostituito dal costruttore o dal suo servizio assistenza tecnica, in modo da prevenire ogni rischio.
- Questo impianto deve essere usato esclusivamente da adulti.
- Non consentire l'uso dell'apparecchio a persone (anche bambini) con ridotte capacità psico-fisico-sensoriali, o con esperienza e conoscenze insufficienti, a meno che non siano attentamente sorvegliate e istruite da un responsabile della loro incolumità. Sorvegliare i bambini, assicurandosi che non giochino con l'apparecchio.
- Dopo aver tolto l'imballaggio, assicuratevi dell'integrità dell'apparecchio. In caso di dubbio, non utilizzare l'apparecchio e rivolgetevi a personale professionalmente qualificato.
- Gli elementi dell'imballaggio (sacchetti in plastica, polistirolo espanso, ecc.) non devono essere lasciati alla portata dei bambini in quanto potenziali fonti di pericolo.
- I materiali utilizzati per l'imballaggio sono riciclabili. Si consiglia quindi di riportarli negli appositi contenitori per la raccolta differenziata.
- Evitare l'utilizzo di prolunghes per il cavo di alimentazione elettrica.
- Non installare l'apparecchio in ambienti dove l'aria può contenere gas, olio, zolfo o in prossimità di fonti di calore.
- Mantenere l'apparecchio ad una distanza di almeno 50 cm da sostanze infiammabili (alcol, etc.) o da contenitori in pressione (es. bombole spray).
- Non appoggiare oggetti pesanti o caldi sopra l'apparecchio.

- Questo apparecchio dovrà essere impiegato solo per uso domestico, non all'esterno. Ogni altro uso è da considerarsi improprio e quindi pericoloso.
- Il costruttore non può essere considerato responsabile per eventuali danni derivanti da usi impropri, erronei ed irragionevoli e da riparazioni effettuate da personale non qualificato.

Attenzione:

- **L'apparecchio non deve mai essere coricato sul fianco o capovolto.**
- **Dopo il trasporto, attendere almeno 1 ora prima di avviare l'apparecchio.**
- **Non lasciare il selettore in posizione "  " per più di 1 minuto.**
- **Dopo lo spegnimento del compressore attendere sempre almeno 5 minuti prima di riavviarlo nuovamente.**
- **Utilizzare la macchina lontano da fonti di calore, mantenendola ad almeno 20 cm. da pareti od oggetti che potrebbero limitare la libera circolazione dell'aria.**
- **Non togliere il coperchio con la pala in movimento.**

L'uso di qualsiasi apparecchio elettrico comporta l'osservanza di alcune regole fondamentali. In particolare:

- Non toccare l'apparecchio con mani o piedi bagnati o umidi. Non immergere l'apparecchio in acqua.
- Non usare l'apparecchio in locali adibiti a bagno.
- Non tirare il cavo di alimentazione.
- Prima di effettuare qualsiasi operazione di pulizia o di manutenzione, disinserire l'apparecchio dalla rete di alimentazione elettrica, staccando la spina.
- In caso di guasto e/o di cattivo funzionamento dell'apparecchio, spegnerlo e non manometterlo. Per eventuali riparazioni rivolgersi solamente ad un centro di assistenza autorizzato dal costruttore e richiedere l'utilizzo di ricambi originali. Il mancato rispetto di quanto sopra può compromettere la sicurezza dell'apparecchio.
- Quando si decide di non utilizzare più l'apparecchio, dopo aver staccato la spina dalla presa di corrente, si raccomanda di renderlo inutilizzabile tagliandone il cavo di alimentazione.
- Staccare la spina dalla rete di alimentazione quando l'apparecchio non è utilizzato. Non lasciare l'apparecchio inutilmente inserito.
- Alla fine della sua vita utile, consegnare l'apparecchio presso gli appositi centri di raccolta.

I materiali e gli oggetti destinati al contatto con prodotti alimentari sono conformi alle prescrizioni del regolamento Europeo 1935/2004. Inoltre, quest'apparecchio è conforme alle Direttive CE applicabili, compreso radiodisturbi.

INFORMAZIONE AMBIENTALE:



Questa unità contiene gas fluorurati a effetto serra coperti dal Protocollo di Kyoto. Le operazioni di manutenzione e smaltimento devono essere eseguite solo da personale qualificato. (R134a - GWP=1300)

Il trasporto, la carica, la pulizia, il recupero e lo smaltimento del refrigerante devono essere effettuati solo da centri di assistenza tecnica autorizzati dalla casa costruttrice. Lo smaltimento dell'apparecchio deve essere eseguito solo da personale specializzato autorizzato dalla casa costruttrice.

DESCRIZIONE

- A) Coperchio di chiusura
- B) Pala mantecatrice
- C) Cestello contenitore estraibile
- D) Selettore di funzione
- E) Griglia di aerazione
- F) Incavo per facilitare lo spostamento della macchina
- G) Spatola

IMPORTANTE:

- 1) Chiudere sempre il coperchio "A" prima di azionare la pala.
- 2) **Non lasciare il selettore in "  " per più di 1 minuto.**
- 3) Dopo lo spegnimento dell'apparecchio dalla posizione "  o  ", attendere sempre almeno 5 minuti prima di riavviarlo.
- 4) L'apparecchio non deve mai essere coricato sul fianco o capovolto.

ISTRUZIONI PER L'USO

MONTAGGIO E SMONTAGGIO



Per smontare l'apparecchio, togliere il coperchio e sfilare la pala dal perno al centro del cestello. Quindi estrarre il cestello. Per rimontare l'apparecchio, inserire il cestello facendo pressione con le mani sul suo bordo dall'alto verso il basso (fig. 1), introdurre la pala ed applicarla il coperchio.

FUNZIONAMENTO

Montare l'apparecchio operando come descritto nel capitolo "MONTAGGIO E SMONTAGGIO".

Versare gli ingredienti richiesti dalla ricetta prescelta nel cestello e posizionare il coperchio di chiusura ruotandolo in senso antiorario.

Tenere presente che la capacità massima del cestello è di **600gr**. Inserire la spina in una presa di corrente idonea. Accertarsi che nulla ostacoli la libera circolazione dell'aria attraverso le apposite griglie laterali.

Una volta inseriti tutti gli ingredienti, accendere la macchina portando il selettore in posizione   .

Attenzione: non far funzionare l'apparecchio senza cestello e curare che la sua superficie esterna sia perfetta-

mente asciutta prima di inserirlo nella propria sede. Procedere alla lavorazione degli ingredienti ruotando il selettore sulla posizione desiderata.

DESCRIZIONE DEL SELETTORE

Il selettore delle funzioni ha 4 posizioni diverse:

Rotazione della pala (compressore spento)

Questa funzione consente di mescolare gli ingredienti nella prima fase di lavorazione del gelato. **Attenzione:** non è possibile inserire ingredienti nel cestello quando la pala è in movimento.

0 Apparecchio spento.

Raffreddamento (compressore in funzione)

Questa funzione permette di aggiungere ingredienti o assaggiarli durante la preparazione o fermare la pala per verificare la consistenza del gelato. Qualora la ricetta richieda l'aggiunta di ingredienti (pezzi di cioccolato, uvetta, meringhe,...), riportare il selettore in posizione  per al massimo 1 minuto.

Attenzione: il tempo massimo di permanenza dell'apparecchio in questa posizione non deve essere superiore ad 1 minuto. Una permanenza superiore può provocare gravi danneggiamenti al sistema meccanico di rotazione della pala.



Rotazione della pala e raffreddamento contemporanei (compressore in funzione)

Questa funzione consente di preparare il gelato grazie all'azione congiunta del compressore e della pala mantecatrice. Quando il gelato raggiunge la consistenza desiderata, riportare il selettore in posizione "0", spegnendo così l'apparecchio.

Normalmente il tempo massimo per ogni ciclo di produzione del gelato è di circa 40 minuti. Un funzionamento continuativo per tempi superiori può provocare, a causa dell'eccessiva durezza del gelato, gravi danneggiamenti al sistema meccanico di rotazione della pala.

Attenzione: quando la preparazione degli ingredienti richiede una lavorazione con le fruste (es. montare a neve gli albumi, sbattere uova e zucchero, ecc.) è consigliabile preparare gli ingredienti in un recipiente a parte e poi versare tutto nel cestello della macchina.

A questo punto è possibile selezionare la funzione

  *e proseguire con la preparazione del gelato.*

UNA VOLTA PREPARATO IL GELATO

Quando il gelato è pronto, spegnere l'apparecchio portando il selettore in posizione "0".

Togliere quindi il coperchio, la pala mantecatrice, estrarre il cestello e utilizzare la paletta in dotazione per trasferire il gelato in un altro contenitore.

E' consigliabile (fig.3) inumidire uniformemente il fondo in alluminio della macchina con un batuffolo imbevuto di **alcol** ad uso alimentare facendo attenzione a non versarlo nella zona centrale di plastica. Si ricorda che l'alcol è infiammabile. Si consiglia pertanto di eseguire questa operazione lontano da fiamme o fornelli. Quindi procedere normalmente con la preparazione del gelato, inserendo il cestello contenitore con gli ingredienti, la pala e il coperchio. Quando il gelato è pronto, spegnere l'apparecchio portando il selettore in posizione "0", togliere il coperchio, estrarre il cestello ed asciugare con un panno il fondo in alluminio.

Questo consente di evitare la formazione di ghiaccio tra il cestello contenitore ed il fondo in alluminio della macchina, facilitando quindi l'estrazione del cestello una volta terminata la preparazione.

PULIZIA E TRASPORTO

Prima di ogni operazione di pulizia, spegnere l'apparecchio portando il selettore in posizione "0" e disinserire la spina dalla presa di corrente.

Lavare sempre accuratamente le parti della macchina che sono a stretto contatto con le sostanze alimentari ogni volta che si utilizza l'apparecchio. Pala, cestello e coperchio possono essere lavati anche nel cestello superiore della lavastoviglie. Si consiglia un programma corto a bassa temperatura.

Asciugare accuratamente il fondo del cestello (fig. 2) prima dell'utilizzo per evitare che durante la preparazione del gelato si formi del ghiaccio che prolungherebbe il tempo di lavorazione del gelato.

L'apparecchio non deve mai essere coricato sul fianco o capovolto.

Avvertenze per il corretto smaltimento del prodotto ai sensi della Direttiva Europea 2002/96/EC e del Decreto Legislativo n. 151 del 25 Luglio 2005.



Alla fine della sua vita utile il prodotto non deve essere smaltito insieme ai rifiuti urbani. Può essere consegnato presso gli appositi centri di raccolta differenziata predisposti dalle amministrazioni comunali, oppure presso i rivenditori che forniscono questo servizio. Smaltire separatamente un elettrodomestico consente di evitare possibili conseguenze negative per l'ambiente e per la salute derivanti da un suo smaltimento inadeguato e permette di recuperare i materiali di cui è composto al fine di ottenere un importante risparmio di energia e di risorse. Per rimarcare l'obbligo di smaltire separatamente gli elettrodomestici, sul prodotto è riportato il marchio del contenitore di spazzatura mobile barrato. Lo smaltimento abusivo del prodotto da parte dell'utente comporta l'applicazione delle sanzioni amministrative previste dalla normativa vigente.

